

DELIVERY BOX

宅配ボックス



SHINKYOWA



宅配ボックスをプラスワン

居住者の代わりに宅配の荷物を受け取れます。
宅配ボックスを設置することで、皆様のお役に立ちます！

■ 設置・維持・操作がシンプルで簡単です。

設置



簡単設置!改修工事にも最適です。

電源工事や配線工事が不要で
設置場所も選びません。

維持



ランニングコストの心配不要。

電源タイプのものと比較して
低価格で電気代もかかりません。

操作



簡単操作。

簡単な操作で
任意番号による施錠・開錠ができます。

■ メリット

オーナー様
管理会社様



入居率アップ
物件の価値向上

居住者様



不在時の受け取り可能
再配達への依頼不要

管理組合様



維持費をかけずに
設置が可能

運送会社様



再配達減少
負担軽減

■ セパレートタイプ (P3・4)

1ユニットを上下で分割したセパレート式と、さらに幅の小さいスリムタイプを採用することで、設置場所や利用形態に合せた自由な組合せが可能になりました。

1

ボックスの大きさや数を自由に組合せて選択できます。

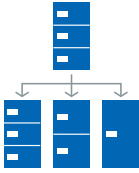

※上段と下段を組合せて、好きなパターンを作れます。

2

設置や運搬が楽になりました。

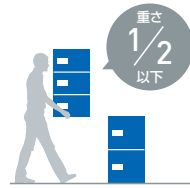

※上下セパレートにすることで重さ1/2以下に(当社比)。

3

階段下や高さのない場所でも設置OK。

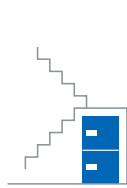

※下段だけでも使用できます。

4

軒下など屋外でも使用できます。



※防滴型を設定。

5

サイズをよりコンパクトにし狭い場所への設置や手の届きやすい高さにしました。

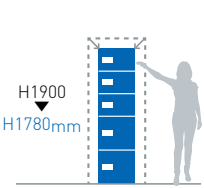

W500 ▶ W420mm

6

通販の書籍やCDなど小物専用ボックスを追加できます。



※W=220mmのスリムタイプを設定。



軒下など屋外への設置が可能です。

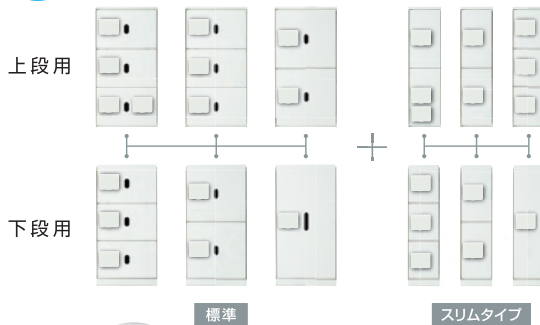

標準

スリムタイプ



防滴型カバー

防滴型は軒下など雨の直接かからない屋外に設置可能です。



エントランスなど屋内設置タイプです。

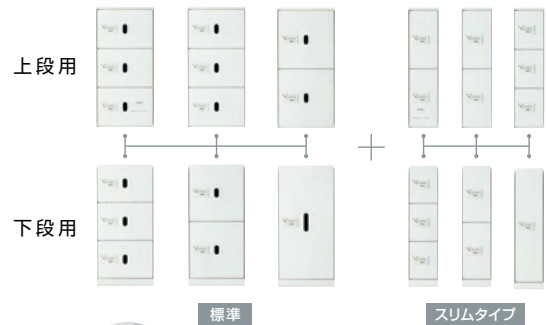

標準

スリムタイプ



■ コンパクトタイプ (P5・6・7)

壁付も可能なコンパクトサイズだから今まで宅配ボックスを設置できなかった狭い場所も、無駄にせず有効活用できます。小規模アパートやマンションにおすすめです。

1

既存ポストの下にも設置可能。狭いスペースを有効活用。

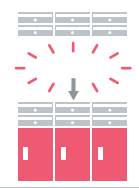

2

管理者用の暗証番号が登録できる為、マスターキーが不要です。

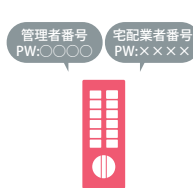

3

自由な組合せが可能です。



4

壁付・据置どちらの使用も可能です。

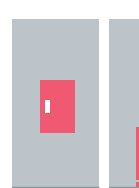

※据置の場合はオプションのベースが必要になります。

5

軒下など屋外でも使用できます。



※防滴型を設定。

6

暗い所でも操作がしやすい様、テンキー錠のボタンが光ります。

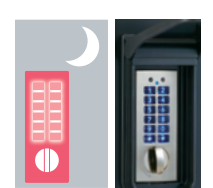

軒下など屋外への設置が可能です。



防滴型カバー

防滴型は軒下など雨の直接かからない屋外に設置可能です。



エントランスなど屋内設置タイプです。



宅配ボックス(ダイヤル錠式・防滴型)

FE 鋼板製

防滴型



防滴実験動画

SK-CBX-401/-402/-403/-410/-412/-413-WC
SK-CBX-701/-702/-703/-710/-712/-713-WC

- 電源不要のダイヤル錠式
- 上下セパレートで組合せ自由
- 軒下など屋外への設置可能

- 非常開錠用の鍵で扉を開けることができます。
- 防滴型は軒下等の直接雨がかからない場所に設置してください。
- 410、710型には手動レバー式の捺印が付いています。
- 410、710型の捺印ボックスは通常の荷物用ボックスとして使用できます。
- 1/1サイズボックスには、非常開錠レバーが付いていますので、子供が閉じ込められた場合でも内部から扉を開けることができます。
- ボックスNo.シールを付属しています。
- 捺印スタンプの文字は「受領」(赤色)になります。(マンション名等をご希望の場合は別途対応致します。)
- 製品価格に説明会の費用は含まれておりません。

ボックス内寸法

	ボックスサイズ(内寸法)
標準タイプ (W420)	1/3サイズ (H:263 W:361 D:382)
	1/2サイズ (H:404 W:361 D:382)
	1/1サイズ (H:819 W:348 D:382)
スリムタイプ (W220)	1/3サイズ (H:263 W:180 D:382)
	1/2サイズ (H:404 W:180 D:382)
	1/1サイズ (H:819 W:180 D:382)

※内寸法は捺印付ボックス等では多少変わります。

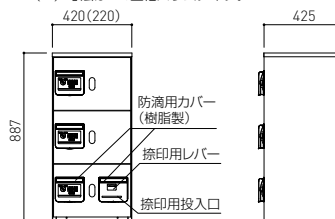

上段用 (上段用のみでご使用はできません。上下連結してご使用ください。)

図例 SK-CBX-410型
※ () 寸法は710型他スリムタイプ。

上下連結時

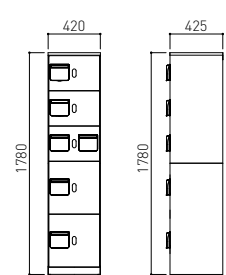

下段用

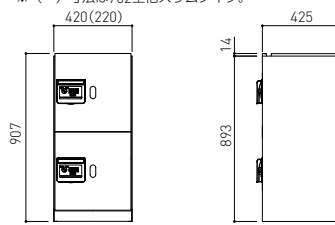
図例 SK-CBX-402型
※ () 寸法は702型他スリムタイプ。

(410型+402型)

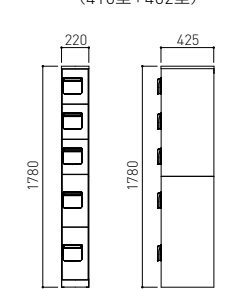

(713型+702型)

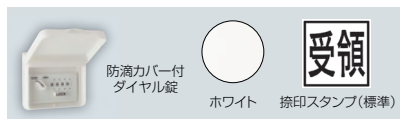

下段用のみで使用する場合はオプションの専用天板をご使用ください。

- 標準天板(W420)
SK-CBX-T1-WC:11,200円
- スリムタイプ天板(W220)
SK-CBX-T2-WC:10,700円

商品記号	仕様	ボックス構成・扉枚数	材質	仕上:色	寸法			重量(kg)	価格(円)/台
					H	W	D		
SK-CBX-410-WC	上段用 防滴型	3枚扉(捺印付)	鋼板製	仕上:粉体塗装 色:ホワイト	887	420	425	約23	210,000
SK-CBX-413-WC		3枚扉						約23	197,000
SK-CBX-412-WC		2枚扉						約21	162,000
SK-CBX-403-WC	下段用 防滴型	3枚扉	鋼板製	仕上:粉体塗装 色:ホワイト	893	420	425	約24	209,000
SK-CBX-402-WC		2枚扉						約22	175,000
SK-CBX-401-WC		1枚扉						約20	145,000
SK-CBX-710-WC	上段用 スリム 防滴型	2枚扉(捺印付)	鋼板製	仕上:粉体塗装 色:ホワイト	887	220	425	約17	156,000
SK-CBX-713-WC		3枚扉						約16	174,000
SK-CBX-712-WC		2枚扉						約15	143,000
SK-CBX-703-WC	下段用 スリム 防滴型	3枚扉	鋼板製	仕上:粉体塗装 色:ホワイト	893	220	425	約17	186,000
SK-CBX-702-WC		2枚扉						約16	156,000
SK-CBX-701-WC		1枚扉						約14	126,000

※下段用(703型除く)捺印付も別途製作致します。(税別価格/運賃別途)

宅配ボックス(ダイヤル錠式・屋内型)

FE 鋼板製



操作方法動画

SK-CBX-301/-302/-303/-310/-312/-313-WC
SK-CBX-601/-602/-603/-610/-612/-613-WC

電源不要のダイヤル錠式

上下セパレートで組合せ自由

- 非常開錠用の鍵で扉を開けることができます。
- 屋内仕様です。
- 310、610型には手動レバー式の捺印が付いています。
- 310、610型の捺印ボックスは通常の荷物用ボックスとして使用できます。
- 1/1サイズボックスには、非常開錠レバーが付いているので、子供が閉じ込められた場合でも内部から扉を開けることができます。
- ボックスNo.シールを付属しています。
- 捺印スタンプの文字は「受領」(赤色)になります。(マンション名等をご希望の場合は別途対応致します。)
- 製品価格に説明会の費用は含まれておりません。

ボックス内寸法

	ボックスサイズ(内寸法)
標準タイプ (W420)	1/3サイズ (H:263 W:361 D:382)
	1/2サイズ (H:404 W:361 D:382)
	1/1サイズ (H:819 W:348 D:382)
スリムタイプ (W220)	1/3サイズ (H:263 W:180 D:382)
	1/2サイズ (H:404 W:180 D:382)
	1/1サイズ (H:819 W:180 D:382)

※内寸法は捺印付ボックス等では多少変わります。



上段用 (上段用のみでご使用はできません。上下連結してご使用ください。)



図例 SK-CBX-310型

※ () 寸法は610型他スリムタイプ。

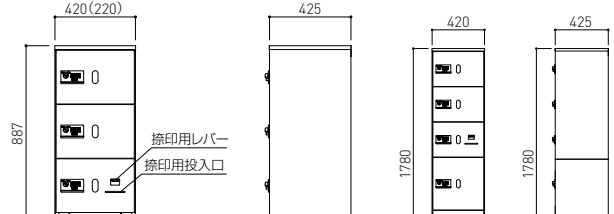

上下連結時

図例 SK-CBX-302型

※ () 寸法は602型他スリムタイプ。

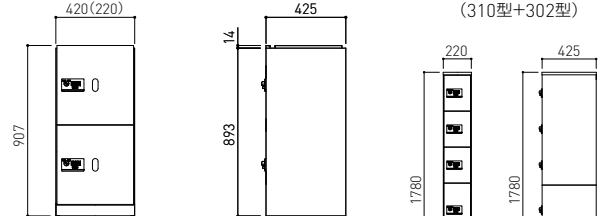

下段用



下段用のみで使用の場合はオプションの専用天板をご使用ください。

- 標準天板(W420)
SK-CBX-T1-WC:11,200円
- スリムタイプ天板(W220)
SK-CBX-T2-WC:10,700円



商品記号	仕様	ボックス構成・扉枚数	材質	仕上:色	寸法			重量(kg)	価格(円)/台
					H	W	D		
SK-CBX-310-WC	上段用 屋内型	3枚扉(捺印付)	鋼板製	仕上:粉体塗装 色:ホワイト	887	420	425	約23	194,000
SK-CBX-313-WC		3枚扉						約23	184,000
SK-CBX-312-WC		2枚扉						約21	152,000
SK-CBX-303-WC	下段用 屋内型	3枚扉	鋼板製	仕上:粉体塗装 色:ホワイト	893	420	425	約24	195,000
SK-CBX-302-WC		2枚扉						約22	164,000
SK-CBX-301-WC		1枚扉						約20	136,000
SK-CBX-610-WC	上段用 スリム 屋内型	2枚扉(捺印付)	鋼板製	仕上:粉体塗装 色:ホワイト	887	220	425	約17	145,000
SK-CBX-613-WC		3枚扉						約16	161,000
SK-CBX-612-WC		2枚扉						約15	133,000
SK-CBX-603-WC	下段用 スリム 屋内型	3枚扉	鋼板製	仕上:粉体塗装 色:ホワイト	893	220	425	約17	172,000
SK-CBX-602-WC		2枚扉						約16	146,000
SK-CBX-601-WC		1枚扉						約14	120,000

※下段用(603型除く)捺印付も別途製作致します。(税別価格/運賃別途)

セパレートタイプ

コンパクトタイプ

大型・大容量タイプ

宅配ボックス(テンキー式・防滴型)

FE 鋼板製

防滴型



防滴実験動画

SK-CBX-M11/-M11R/-M12/-M12R

- 電源不要の電池使用テンキータイプ
- 壁付、据置型 兼用
- 軒下など屋外への設置可能

- テンキーロックで簡単操作。簡単なテンキー操作で施錠・開錠が可能ですのでどなたでもご使用いただけます。
- 電池使用で電源は不要。電池は1扉あたり、単4電池3本使用。電源不要のため、配線工事等の手間がありません。
- 管理者用暗証番号登録機能。通常の宅配業者が登録する暗証番号以外に管理者用の暗証番号も登録できます。
- 壁付、据置の両方の設置方法が選べます。(据置の場合はオプションの専用ベースをご使用ください)
- 軒下等の直接雨がかからない場所に設置してください。
- 1/1サイズボックスには、非常開錠レバーが付いていますので、子供が閉じ込められた場合でも内部から扉を開けることができます。
- ボックスNo.シールを付属しています。
- 捺印スタンプの文字は「受領」(赤色)になります。(マンション名等をご希望の場合は別途対応致します。)
- 製品価格に説明会の費用は含まれておりません。

■ ボックス内寸法

ボックスサイズ(内寸法)

1/2サイズ (H:247 W:321 D:326)

1/1サイズ (H:498 W:321 D:326)

※内寸法は捺印付ボックス等では多少変わります。

M11-WC型
(捺印付)M12R-WC型
(捺印付)

M11-BL型

M12-BL型



M11-SL型

M12-SL型

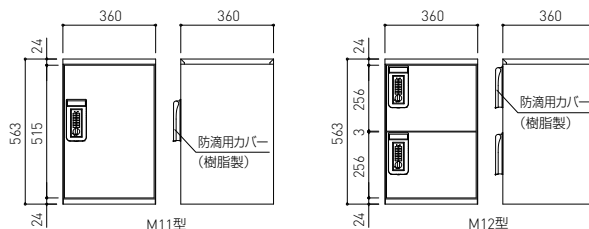
SK-CBX-MB2
(据置型ベース)据置で設置の場合はオプションの専用ベースをご使用ください。
SK-CBX-MB2:16,800円

商品記号	仕様	ボックス構成・扉枚数	材質	仕上:色	寸法			重量(kg)	価格(円)/台
					H	W	D		
SK-CBX-M11-WC	壁付・据置 兼用型 防滴型	1枚扉	鋼板製	仕上:粉体塗装 色:ホワイト	563	360	360	約11.6	85,000
SK-CBX-M11R-WC		1枚扉(捺印付)						約12.2	95,000
SK-CBX-M12-WC		2枚扉						約13.1	114,000
SK-CBX-M12R-WC		2枚扉(捺印付)						約13.7	124,000
SK-CBX-M11-BL	壁付・据置 兼用型 防滴型	1枚扉	鋼板製	仕上:粉体塗装 色:ブラック	563	360	360	約11.6	85,000
SK-CBX-M11R-BL		1枚扉(捺印付)						約12.2	95,000
SK-CBX-M12-BL		2枚扉						約13.1	114,000
SK-CBX-M12R-BL		2枚扉(捺印付)						約13.7	124,000
SK-CBX-M11-SL	壁付・据置 兼用型 防滴型	1枚扉	鋼板製	仕上:粉体塗装 色:シルバー	563	360	360	約11.6	85,000
SK-CBX-M11R-SL		1枚扉(捺印付)						約12.2	95,000
SK-CBX-M12-SL		2枚扉						約13.1	114,000
SK-CBX-M12R-SL		2枚扉(捺印付)						約13.7	124,000

※据置で設置される場合は専用ベース(SK-CBX-MB2)をご使用ください。(税別価格)

宅配ボックス(テンキー式)

FE 鋼板製 SUS ステンレス



操作方法動画

SK-CBX-M01/-M01R/-M02/-M02R
SK-CBX-MS21/-MS21R/-MS22/-MS22R

電源不要の電池使用テンキータイプ

壁付、据置型 兼用

- テンキーロックで簡単操作。簡単なテンキー操作で施錠・開錠が可能ですのでどなたでもご使用いただけます。
- 電池使用で電源は不要。電池は1扉あたり、単4電池3本使用。電源不要のため、配線工事等の手間がありません。
- 管理者用暗証番号登録機能。
通常の宅配業者が登録する暗証番号以外に管理者用の暗証番号も登録できます。
- 壁付、据置の両方の設置方法が選べます。
(据置の場合はオプションの専用ベースをご使用ください)
- 屋内仕様です。
- 1/1サイズボックスには、非常開錠レバーが付いていますので、子供が閉じ込められた場合でも内部から扉を開けることができます。
- ボックスNo.シールを付属しています。
- 捺印スタンプの文字は「受領」(赤色)になります。
(マンション名等をご希望の場合は別途対応致します。)
- 製品価格に説明会の費用は含まれておりません。

ボックス内寸法

ボックスサイズ(内寸法)
1/2サイズ (H:247 W:321 D:326)
1/1サイズ (H:498 W:321 D:326)

※内寸法は捺印付ボックス等では多少変わります。

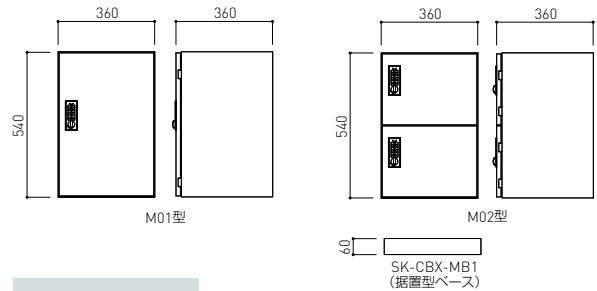

据置で設置の場合はオプションの専用ベースをご使用ください。
SK-CBX-MB1:16,800円

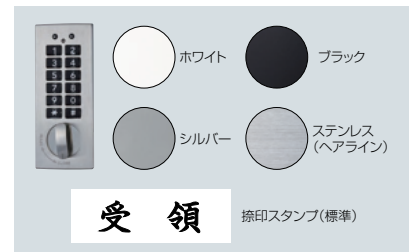

商品記号	仕様	ボックス構成・扉枚数	材質	仕上り色	寸法			重量(kg)	価格(円)/台
					H	W	D		
SK-CBX-M01-WC	壁付・据置 兼用型	1枚扉	鋼板製	仕上:焼付塗装 色:ホワイト	540	360	360	約10.2	70,000
SK-CBX-M01R-WC		1枚扉(捺印付)						約10.8	80,000
SK-CBX-M02-WC		2枚扉						約11.6	90,000
SK-CBX-M02R-WC		2枚扉(捺印付)						約12.2	100,000
SK-CBX-M01-BL	壁付・据置 兼用型	1枚扉	鋼板製	仕上:焼付塗装 色:ブラック	540	360	360	約10.2	70,000
SK-CBX-M01R-BL		1枚扉(捺印付)						約10.8	80,000
SK-CBX-M02-BL		2枚扉						約11.6	90,000
SK-CBX-M02R-BL		2枚扉(捺印付)						約12.2	100,000
SK-CBX-M01-SL	壁付・据置 兼用型	1枚扉	鋼板製	仕上:焼付塗装 色:シルバー	540	360	360	約10.2	70,000
SK-CBX-M01R-SL		1枚扉(捺印付)						約10.8	80,000
SK-CBX-M02-SL		2枚扉						約11.6	90,000
SK-CBX-M02R-SL		2枚扉(捺印付)						約12.2	100,000
SK-CBX-MS21-SL	壁付・据置 兼用型 ステンレス 扉	1枚扉	扉:ステンレス (SUS304)	扉:ヘアライン 本体:焼付塗装 シルバー	540	360	360	約10.2	85,000
SK-CBX-MS21R-SL		1枚扉(捺印付)						約10.8	95,000
SK-CBX-MS22-SL		2枚扉	本体:鋼板製					約11.6	109,000
SK-CBX-MS22R-SL		2枚扉(捺印付)						約12.2	119,000

※据置で設置される場合は専用ベース(SK-CBX-MB1)をご使用ください。(税別価格)

宅配ボックス(テンキー式)奥行280型

FE 鋼板製

SUS ステンレス



操作方法動画

SK-CBX-M31/-M31R/-M32/-M32R

SK-CBX-MS71/-MS71R/-MS72/-MS72R

● 電源不要の電池使用テンキータイプ

● 郵便受箱と合わせた奥行280型

- テンキーロックで簡単操作。簡単なテンキー操作で施錠・開錠が可能ですのでどなたでもご利用いただけます。
- 電池使用で電源は不要。電池は1扉あたり、単4電池3本使用。電源不要のため、配線工事等の手間がありません。
- 管理者用暗証番号登録機能。通常の宅配業者が登録する暗証番号以外に管理者用の暗証番号も登録できます。
- 壁付、据置の両方の設置方法が選べます。(据置の場合はオプションの専用ベースをご使用ください)
- 屋内仕様です。
- ボックスNo.シールを付属しています。
- 捺印スタンプの文字は「受領」(赤色)になります。(マンション名等をご希望の場合は別途対応致します。)
- 製品価格に説明会の費用は含まれておりません。



M31-SL型

M32-SL型



M31-BL型

M32-BL型

MS71R-SL型(捺印付)
ステンレス扉MS72R-SL型(捺印付)
ステンレス扉

■ ボックス内寸法

ボックスサイズ(内寸法)

1/2サイズ (H:240 W:310 D:240)

1/1サイズ (H:500 W:310 D:240)

※内寸法は捺印付ボックス等では多少変わります。

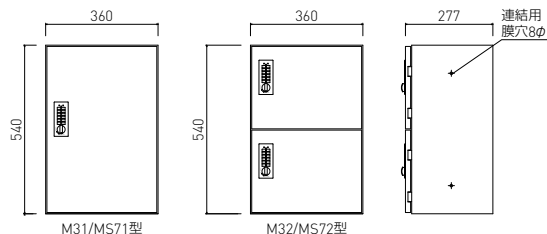
SK-CBX-MB3
(据置用ベース)据置で設置の場合は
オプションの専用ベース
(鋼製)をご使用ください。
SK-CBX-MB3-16,800円

- ステンレス扉は本体色をシルバーとブラックから選べます。



MS71-SL型



MS71-BL型



シルバー

ブラック

ステンレス
(ヘアライン)

受領

捺印スタンプ
(標準)

商品記号	仕様	ボックス構成・扉枚数	材質	仕上:色	寸法			重量(kg)	価格(円)/台
					H	W	D		
SK-CBX-M31-SL	壁付・据置 兼用型	1枚扉	鋼板製	仕上:焼付塗装 色:シルバー	540	360	277	約8.2	70,000
SK-CBX-M31R-SL		1枚扉(捺印付)						約8.8	80,000
SK-CBX-M32-SL		2枚扉						約10.2	90,000
SK-CBX-M32R-SL		2枚扉(捺印付)						約10.8	100,000
SK-CBX-M31-BL	壁付・据置 兼用型	1枚扉	鋼板製	仕上:焼付塗装 色:ブラック	540	360	277	約8.2	70,000
SK-CBX-M31R-BL		1枚扉(捺印付)						約8.8	80,000
SK-CBX-M32-BL		2枚扉						約10.2	90,000
SK-CBX-M32R-BL		2枚扉(捺印付)						約10.8	100,000
SK-CBX-MS71-SL	壁付・据置 兼用型 ステンレス扉	1枚扉	扉:ステンレス (SUS304) 本体:鋼板製	扉:ヘアライン 本体:焼付塗装 シルバー	540	360	277	約8.2	85,000
SK-CBX-MS71R-SL		1枚扉(捺印付)						約8.8	95,000
SK-CBX-MS72-SL		2枚扉						約10.2	109,000
SK-CBX-MS72R-SL		2枚扉(捺印付)						約10.8	119,000
SK-CBX-MS71-BL	壁付・据置 兼用型 ステンレス扉	1枚扉	扉:ステンレス (SUS304) 本体:鋼板製	扉:ヘアライン 本体:焼付塗装 ブラック	540	360	277	約8.2	85,000
SK-CBX-MS71R-BL		1枚扉(捺印付)						約8.8	95,000
SK-CBX-MS72-BL		2枚扉						約10.2	109,000
SK-CBX-MS72R-BL		2枚扉(捺印付)						約10.8	119,000

※据置で設置される場合は専用ベース(SK-CBX-MB3)をご使用ください。(税別価格)

宅配ボックス(ダイヤル錠式)

FE 鋼板製

SK-CBX-102/-103/-104/-105/-106/-110-WC(ホワイト)

セパレートタイプ

コンパクトタイプ

大型・大容量タイプ

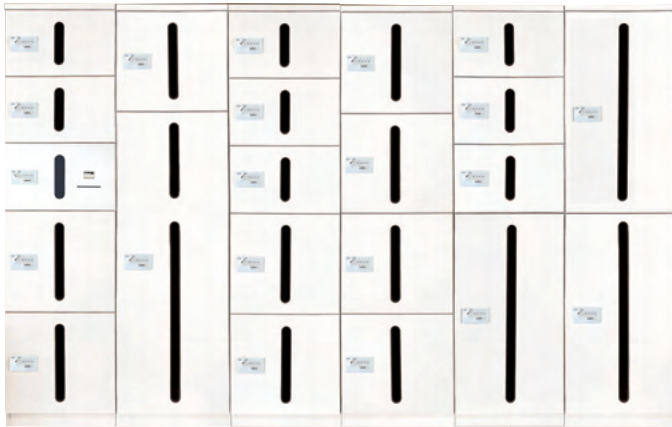

110型 (レバー式捺印付) 103型 104型 105型 106型 102型

組合せ例(組合せ方は個々のマンションに合わせてお選びください。)

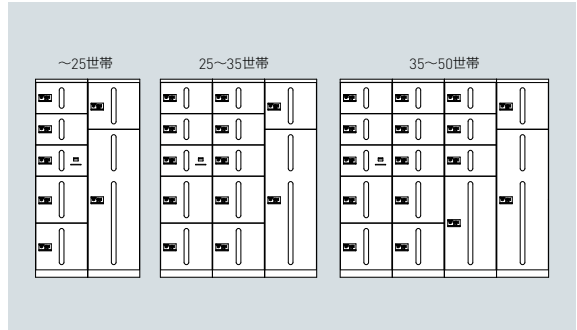

電源不要のダイヤル錠式

- 簡単なダイヤル錠の操作のみで、施錠・開錠が可能ですので、どなたでもご使用いただけます。
- 電源不要のため、配線工事等の手間がありません。(設置には簡単な施工が必要です。)
- 110型は手動レバー式の捺印になります。
- 110型の捺印ボックスは他ボックス同様、荷物用としてご使用いただけます。
- 屋内仕様です。
- 大ボックス、中ボックスには、非常開錠レバーが付いていますので、子供が閉じ込められた場合でも内部から扉を開けることができます。
- ボックスNo.シール(01~20)を付属しています。
- 捺印スタンプの文字は「受領」(赤色)になります。(マンション名等をご希望の場合は別途対応致します。)
- 製品価格に説明会の費用は含まれておりません。

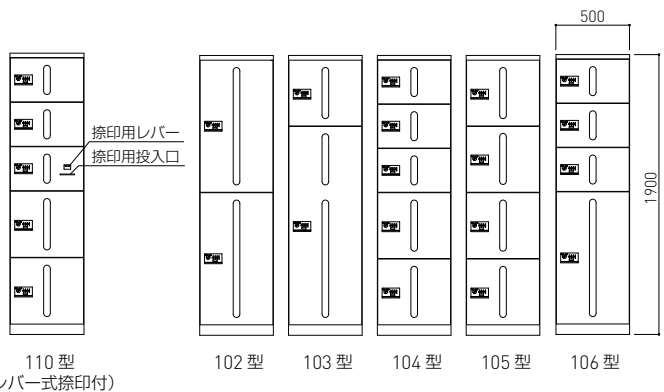

ボックス内寸法

ボックス名称	内寸法
特小ボックス	H:260 W:457 D:480
小ボックス	H:425 W:457 D:480
中ボックス	H:850 W:457 D:480
大ボックス	H:1300 W:457 D:480

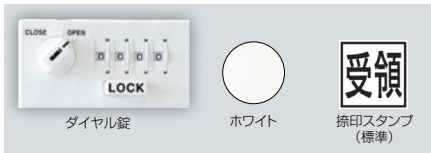

レバー式捺印 (写真はステンレス扉)

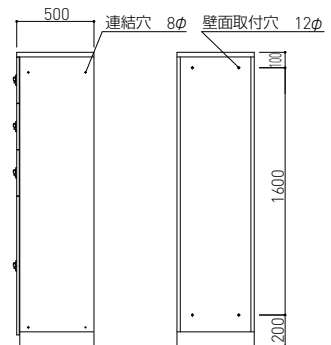

商品記号	仕様(ボックス)	材質	仕上色	寸法			重量(kg)	価格(円)/台
				H	W	D		
SK-CBX-110-WC	特小+特小+特小(捺印付)+小+小	鋼板製 (SECC) 扉:1.0mm	仕上:アクリル塗装 色:ホワイト	1900	500	500	約76	364,000
SK-CBX-102-WC	中+中						約65	239,000
SK-CBX-103-WC	小+大						約65	246,000
SK-CBX-104-WC	特小+特小+特小+小+小						約75	334,000
SK-CBX-105-WC	小+小+小+小						約72	304,000
SK-CBX-106-WC	特小+特小+特小+中						約72	311,000

(税別価格/運賃別途)

宅配ボックス(ダイヤル錠式)

FE 鋼板製

SK-CBX-102/-103/-104/-105/-110-AV(アイボリー)



電源不要のダイヤル錠式

- 簡単なダイヤル錠の操作のみで、施錠・開錠が可能ですので、どなたでもご使用いただけます。
- 電源不要のため、配線工事等の手間がありません。(設置には簡単な施工が必要です。)
- 110型は手動レバー式の捺印になります。
- 110型の捺印ボックスは他ボックス同様、荷物用としてご使用いただけます。
- 屋内仕様です。
- 大ボックス、中ボックスには、非常開錠レバーが付いていますので、子供が閉じ込められた場合でも内部から扉を開けることができます。
- ボックスNo.シール(01~20)を付属しています。
- 捺印スタンプの文字は「受領」(赤色)になります。(マンション名等をご希望の場合は別途対応致します。)
- 製品価格に説明会の費用は含まれておりません。
- ※在庫限定商品です。

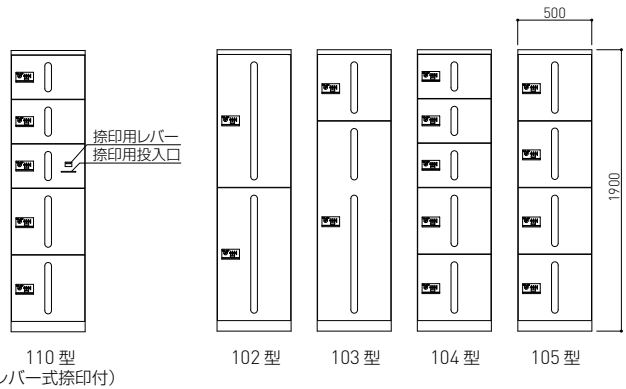

ボックス内寸法

ボックス名称	内寸法
特小ボックス	H:260 W:457 D:480
小ボックス	H:425 W:457 D:480
中ボックス	H:850 W:457 D:480
大ボックス	H:1300 W:457 D:480



レバー式捺印 (写真はステンレス扉)

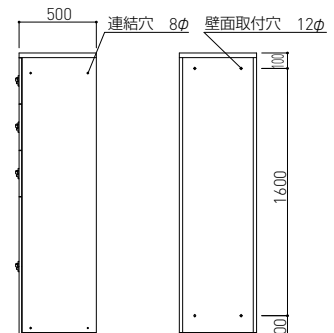

商品記号	仕様(ボックス)	材質	仕上-色	寸法			重量(kg)	価格(円)/台
				H	W	D		
SK-CBX-110-AV *	特小+特小+特小(捺印付)+小+小	鋼板製 (SECC) 扉:1.0mm	仕上:アクリル塗装 色:アイボリー	1900	500	500	約76	331,000
SK-CBX-102-AV *	中+中						約65	192,000
SK-CBX-103-AV *	小+大						約65	210,000
SK-CBX-104-AV *	特小+特小+特小+小+小						約75	304,000
SK-CBX-105-AV *	小+小+小+小						約72	277,000

(税別価格/運賃別途)

宅配ボックス(ダイヤル錠式)

FE 鋼板製

SUS ステンレス

SK-CBX-202/-203/-204/-205/-206/-210

セパレートタイプ

コンパクトタイプ

大型・大容量タイプ



SK-CBX-210/-204/-206/-203

電源不要のダイヤル錠式

ステンレス扉

- 扉は耐食性に優れたステンレスを使用しています。
- 簡単なダイヤル錠の操作のみで、施錠・開錠が可能ですので、どなたでもご利用いただけます。
- 電源不要のため、配線工事等の手間がありません。(設置時には簡単な施工が必要です。)
- 210型は手動レバー式の捺印になります。
- 210型の捺印ボックスは他ボックス同様、荷物用としてご利用いただけます。
- 屋内仕様です。
- 大ボックス、中ボックスには、非常開錠レバーが付いていますので、子供が閉じ込められた場合でも内部から扉を開けることができます。
- ボックスNo.シール(01~20)を付属しています。
- 捺印スタンプの文字は「受領」(赤色)になります。(マンション名等をご希望の場合は別途対応致します。)
- 製品価格に説明会の費用は含まれておりません。

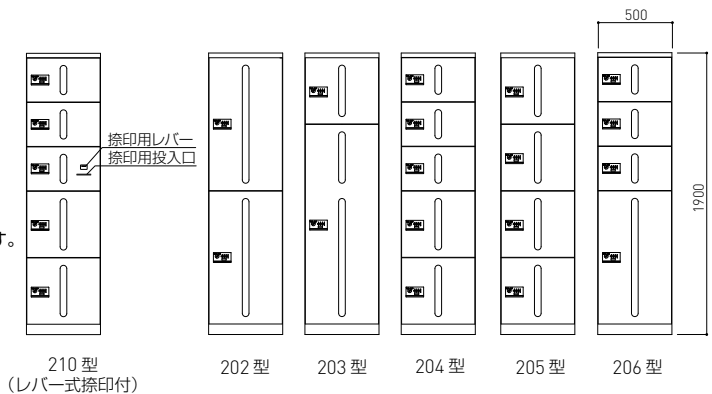

ボックス内寸法

ボックス名称	内寸法
特小ボックス	H:260 W:457 D:480
小ボックス	H:425 W:457 D:480
中ボックス	H:850 W:457 D:480
大ボックス	H:1300 W:457 D:480



レバー式捺印

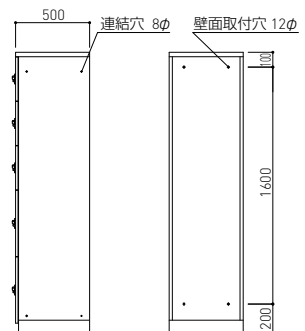

ダイヤル錠

ステンレス
(ヘアライン)

受領
捺印スタンプ
(標準)

商品記号	仕様(ボックス)	材質	仕上	寸法			重量(kg)	価格(円)/台
				H	W	D		
SK-CBX-210	特小+特小+特小(捺印)+小+小	本体:鋼板製 (SECC) 扉:ステンレス (SUS304)	本体:アクリル焼付塗装 扉:ヘアライン	1900	500	500	約76	473,000
SK-CBX-202	中+中						約65	312,000
SK-CBX-203	小+大						約65	338,000
SK-CBX-204	特小+特小+特小+小+小						約75	425,000
SK-CBX-205	小+小+小+小						約72	400,000
SK-CBX-206	特小+特小+特小+中						約73	428,000

(税別価格/運賃別途)

宅配ボックス(テンキー式)

FE 鋼板製

SK-CBX-T01/-T02/-T03/-T04/-T05



SK-CBX-T04/-T03/-T02

■ ボックス内寸法

ボックス名称	内寸法		
小ボックス	H:409	W:414	D:477
中ボックス	H:818	W:414	D:477
大ボックス	H:1242	W:414	D:477

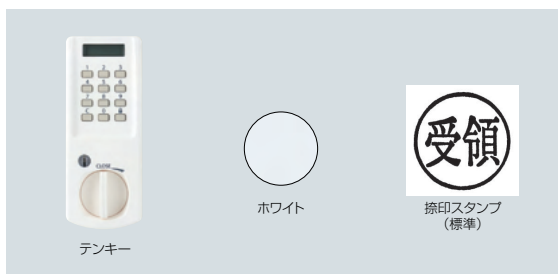

セパレートタイプ

コンパクトタイプ

大型・大容量タイプ

■ 電源不要の電池使用タイプ

- 簡単なテンキー操作で4桁の暗証番号が登録でき、施錠・開錠が可能です。
- 電源不要のため、配線工事等の手間がありません。
- 約1年間電池交換不要(アルカリ電池使用)付属のモニター電池はそれ以前に消耗することがあります。
- 操作番号が液晶に表示されますので、確実な操作が可能です。
- 非常開錠用の鍵で扉を開けることができます。
- 電池は1扉あたり、単3電池2本使用。
- 設置時には簡単な施工が必要です。(別途)
- 屋内仕様です。
- T05型の2段目は捺印専用ボックスです。
- 捺印スタンプの文字は「受領」(赤色)になります。(マンション名等をご希望の場合は別途対応致します。)
- 製品価格に説明会の費用は含まれておりません。

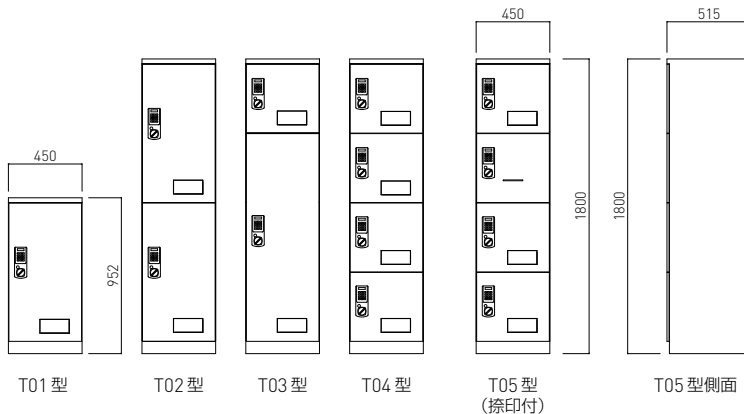

商品記号	仕様(ボックス)	材質	仕上-色	寸法			重量(kg)	価格(円)/台
				H	W	D		
SK-CBX-T01	中	鋼板製	仕上:焼付塗装 色:ホワイト	952	450	515	約20	97,000
SK-CBX-T02	中+中			1800	450	515	約30	159,000
SK-CBX-T03	小+大						約30	164,000
SK-CBX-T04	小+小+小+小						約35	248,000
SK-CBX-T05	小+捺印+小+小						約36	360,000

(税別価格/運賃別途)



本社 〒577-0016 大阪府東大阪市長田西2丁目3番34号
TEL(06)6789-2321(代表) FAX(06)6789-2391

東京営業所 〒120-0015 東京都足立区足立4丁目13番9号ベルビュービルディング7F
TEL(03)5845-3870(代表) FAX(03)5845-3871

福岡営業所 〒812-0016 福岡県福岡市博多区博多駅南1丁目8番6号第5ガーデンビル2F
TEL(092)432-8284(代表) FAX(092)432-8486

ガラス営業課 〒577-0016 大阪府東大阪市長田西2丁目3番34号
TEL(06)6789-2331(代表) FAX(06)6789-2332

http://www.shinyei-shc.co.jp E-mail:create@shc.shinyei.co.jp

●本製品のデザイン、仕様、外観、価格は予告なく変更する場合がありますので、ご了承ください。

2023.09